

Fiona 75



Puupihvi

Paino: n. 1 100 kg

Korkeus: n. 1 700 mm

Lämmitysala: 30 - 60 m²

Hormikoko: min. ø 150 mm

(Huom! Uusien hormien osalta asetusvaatimus T600.

Hormin lämpötilaluokalle saattaa olla paikkakuntaakohtaisia, rakennusvalvonnan asettamia erityisvaatimuksia)

Tuplakierto ja sytytyspelti vakiovarusteena

Lisävarusteet:

Korotusmahdollisuus (100 mm / kerros)

Leivinuunimahdollisuus (min. kork. 2100 mm)

uunin koko etupuolella: syvyys n. 330 mm, leveys n. 340 mm

uunin koko takapuolella: syvyys n. 340 mm, leveys n. 290 mm

Pellettipoltin

Korvausilmajärjestelmä

Suoritusasto:

Korkeus: 1 700 - 2300 mm

CO-päästöt: 0,07 - 0,09 %

Suojaetäisyys sivuille ja taakse:
100 mm

Savukaasun lämpötila:
128 - 93 °C

Hyötysuhde: 88 - 92 %

Max. polttopuumäärä: 6 - 7,5 kg

Lämmönluovutus aika: n. 1 vrk

A+

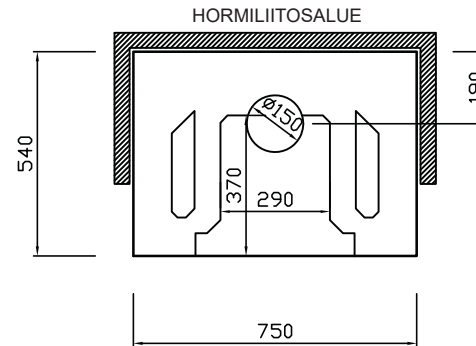

FIONA 75 SUORAMALLI

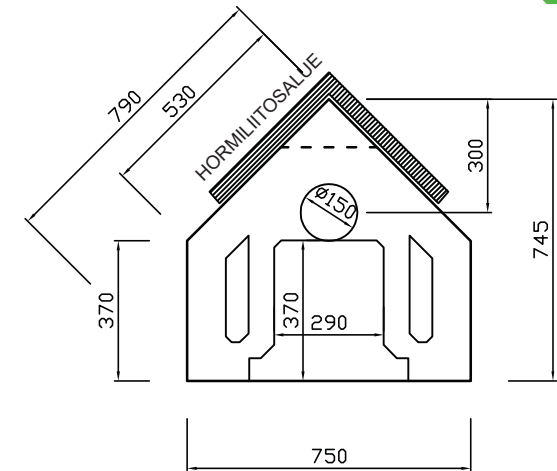

FIONA 75 NURKKAMALLI

Fiona 75, korkeus 1700 mm

slammattu / kaakelointi medium grafiitinharmaa matta puriste

satiinikromi luukku, valkoinen alasarja



Fiona 75

pinnoitusesimerkit

korkeus: n. 1700 - 2300 mm
leveys: n. 750 mm
kuvien mittakaava 1:20



www.warmauunit.com

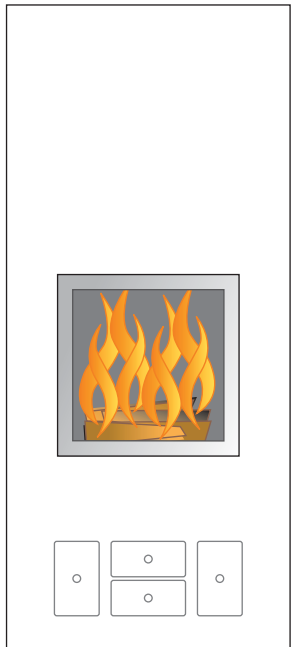

Perusmalli
slammattu

valkoinen
antiikkilaasti

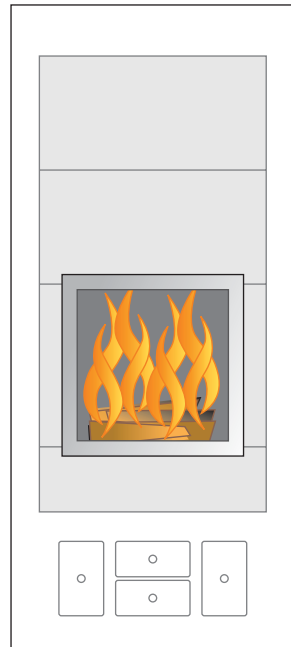

Slammattu /
kaakelointi medium

Värvaihtoehdot
tuotekortissa
www.warmauunit.com/
tuotteet

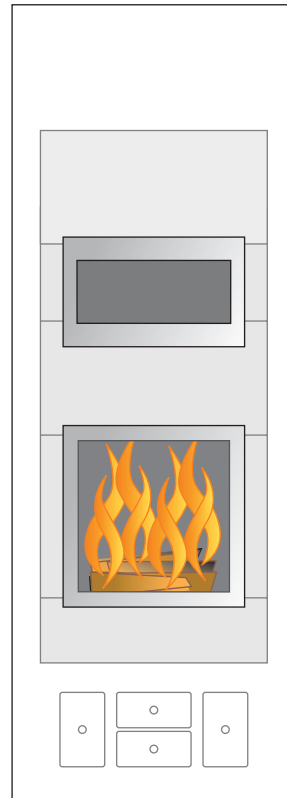

Slammattu /
kaakelointi medium

Lisävarusteena
leivinuuni
4 x korotus 100 mm
(korkeus 2100 mm)

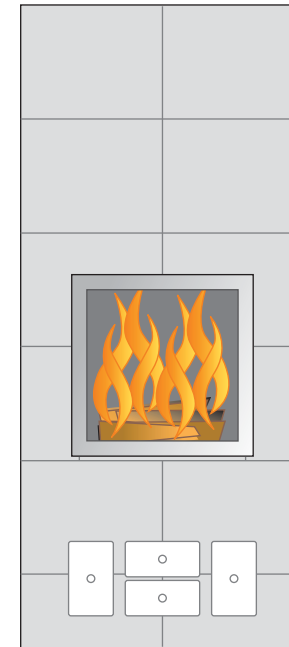

Kokonaan
kaakeloitu

Värvaihtoehdot
tuotekortissa
www.warmauunit.com/
tuotteet

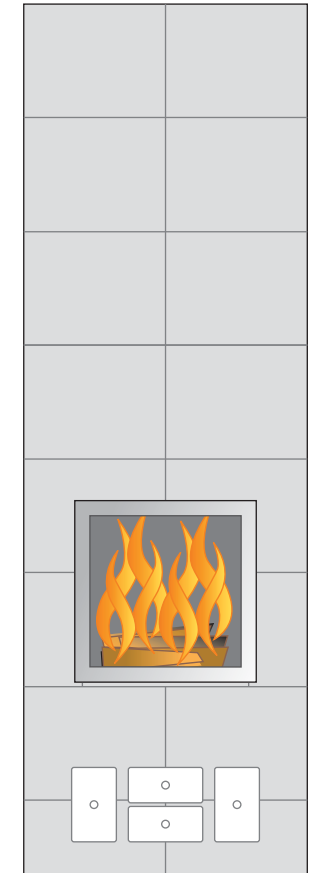

Kokonaan
kaakeloitu

Lisävarusteena
6 x korotus 100 mm
(korkeus 2300 mm)